



HL



Foto: HL541

HL541(I) Sifonul de dus Primus **blue**

www.hl.at

www.hlhaus.at

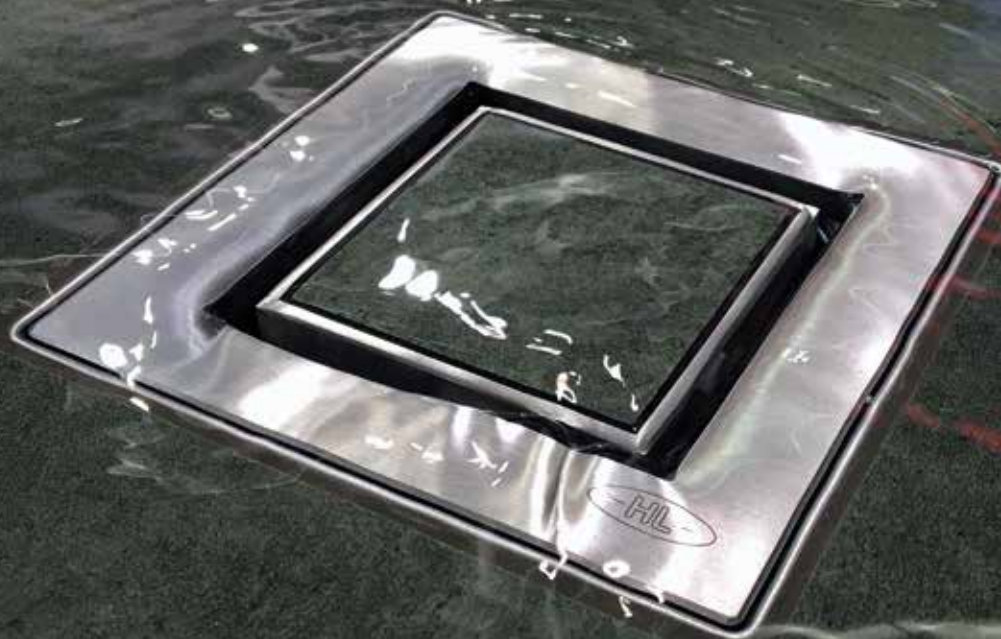
www.schoenerduschen.at

HL541(I) Sifonul de dus Primus **blue**

Fratele mai mic al binecunoscutului sifon de dus HL540 Primus Drain impresioneaza cu binecunoscutele sale avantaje, iar acum cu o inaltime de instalare mult redusa (numai 62mm) !

- Inaltimea de instalare intre 62mm si 230mm: solutia ideala atat pentru renovare cat si pentru constructii noi.
- Fixarea corpului sifonului pe placa de beton se face cu 3 brate de fixare + suruburi; un sablon faciliteaza pozitionarea corecta.
- Corpul sifonului se sectioneaza dupa turnarea sapei; Eventuale modificări la structura pardoselii după instalare, se pot compensa usor.
- Un kit de etansare inclus in set asigura o instalare usoara, fara a fi necesare alte scule si o conexiune sigură cu hidroizolatie.
- Varianta standard prevazuta cu rama din oțel inoxidabil si capac din inox cu fixare „click-clack”.
- Obturator de miros hibrid **Primus blue**: Obturator de miros cu garda hidraulica si suplimentar cu obturare mecanica a mirosului.
- Sistem de siguranta antiretur: Noul obturator de miros **Primus blue** previne refluxul apei din canalizare pana o inaltime de 50cm presiune coloana de apa.
- Obturator de miros detasabil: Permite accesul facil in vederea curatarii tevii de canalizare, ceea ce garanteaza utilizatorului o functionare normala si fara probleme a scurgerii pentru o perioada indelungata de timp
- Igiene perfecta: Obturatorul de miros (prevazut inclusiv cu sita pentru par) poate fi indepartat si curatat in mod regulat sub jet de apa cu foarte putin efort.
- Design: Pentru cerinte mai deosebite din acest punct de vedere, variantele HL541- Individual (capac faiantabil) si HL541- Quadra ofera alternative elegante si necostisitoare la solutiile conventionale de drenaj cum sunt rigolele de dus.

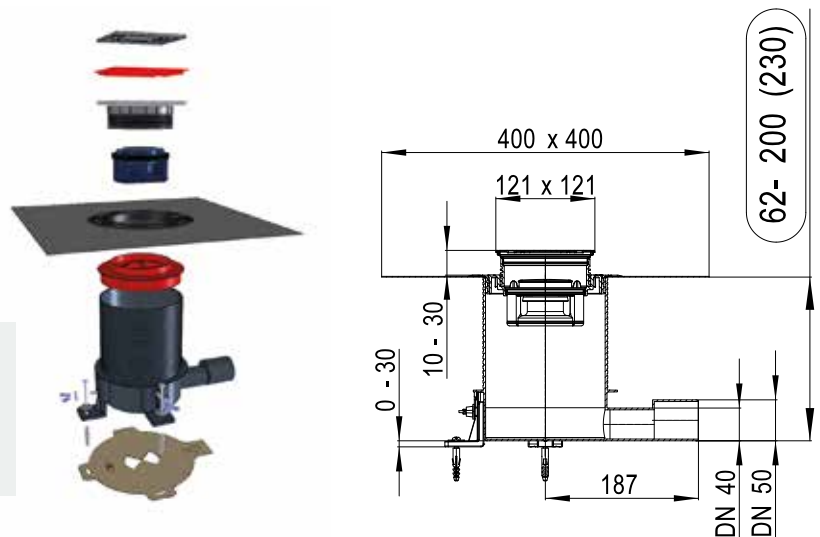

Informatii tehnice

Inaltime de instalare: 62 mm pana la 230 mm

Capacitate de scurgere: 0,5 l / s (HL541I, HL541Q: 0,45 l / s)

Dimensiunea capacului: 115 x 115 mm

Primus **blue** Modul de functionare



„Primus **blue**“ – noul obturator de miros hibrid de la HL, pentru dusuri si sifoane de pardoseala - functioneaza mecanic si hidraulic. Protejeaza de miros, indiferent daca este in presiune pozitiva sau negativa sau dacă apa din interior se evapora.



Atunci cand apa de pe pardoseala intra in obturatorul de miros, placa ventilului (a) este ridicata de presiunea apei.

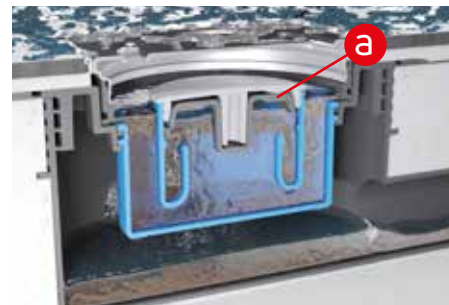

Atunci cand placa ventilului (a) este deschisa, apa poate curge fara obstacole.

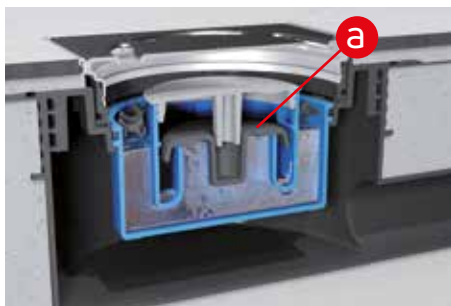

Cand apa nu mai intra in sifon, placa ventilului (a) inchide scaunul supapei, iar apa ce ramane in sifon asigura garda hidraulica a sifonului

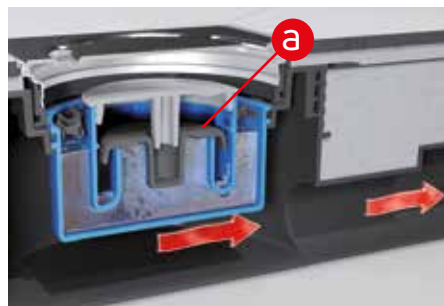

In cazul aparitiei unei presiuni negative pe teava de scurgere, garda hidraulica impreună cu greutatea placii supapei (a) impiedica golirea sifonului.

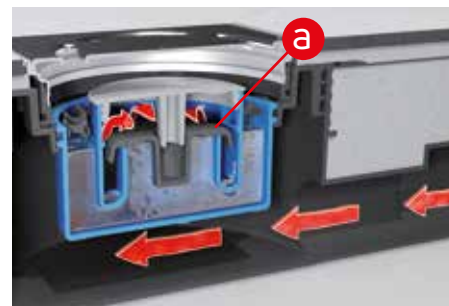

În cazul suprapresiunii pe teava de scurgere, placa ventilului (a) este presata pe scaunul supapei, impiedicand astfel evacuarea gazelor din canalizare. Un alt avantaj: protectie impotriva refluxului apei din sifon prin gratar

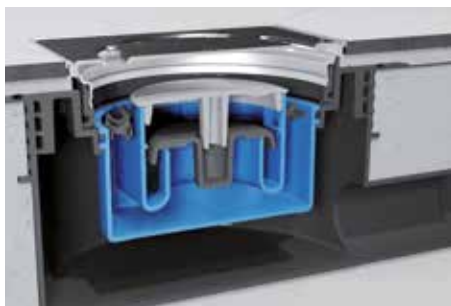

In cazul evaporarii apei ca urmare a unei perioade de neutilizare mai lunga sau datorita incalzirii din pardoseala, obturatorul de miros asigura protectia mecanica permanenta impotriva emanarii mirosului din canalizare.

 Primus **blue**



Variante de Design HL541

Versiunile HL541 cu diferite modele de design ale capacelor

HL541

Cu acoperire (capac) standard, bine cunoscut si popular de multi ani, usor si ieftin; Cu rama si gratar din inox cu sistem click-clack; Sistem anti-furt.



HL541I (Individuell)

Poate fi placat conform dorintelor; Rama inox cu sistem click-clack; Demontarea gratarului fara unelte nu este posibila!



HL541Q (Quadra)

Design clasic, patrat si modern din otel inoxidabil; Rama inox cu sistem click-clack; Demontarea gratarului fara unelte nu este posibila!



HL Hutterer & Lechner GmbH
Brauhausgasse 3-5, A-2325 Himberg, Austria
T: +43 / (0)2235 / 862 91-0
F: +43 / (0)2235 / 862 91-31
office@hl.at
www.hl.at